

# קטלוג מוצרי מיסוך

**2022**

4	פקק קוני	פקקים
5	פקק קוני חלול	
5	פקק עכבר	
6	פקק משיכה מסיליקון	
7	כיפות סיליקון	כיפות
8	סרט פוליאסטר ירוק	סרטים ומדבקות למיסוך
8	סרט פוליאסטר ירוק עם ליינר	
9	מדבקות עגולות ירוקות	
10	סרט נייר לצביעה בתנור	
10	סרט לבן עם ליינר	
11	מדבקות נייר לצביעה בתנור	
12	סרט דבק פוליאסטר כחול	
12	סרט דבק אלומיניום	
13	סרט קפטון (פוליאמיד)	
14	פקק קומבינציה	פקקים קוניים יעודיים
14	פקק מדרגה	
15	פקק חלול עם תבריג וידית	
16	פקק קונוס עם ידית	
16	פקק מתברג	
17	פקק משפך	
17	קונוס כפול עם דיסקה	
18	כיפה עם שוליים	כיפות יעודיות
18	כיפה עם צמיג	
19	פקק משיכה עם שוליים	פקקי משיכה יעודיים
19	פקק משיכה עם דיסקה	
20	צינור סיליקון	מיסוכים שונים
21	שרוך סיליקון מוצק	
21	סל פוליפרופילן לציפויים	
22	פקק פרפר	
22	פקק היפלון	
23	פקקים ומכסים מפלסטיק	מיסוכים להגנה
24	כיפות ויניל	
24	שרוול רשת	
25	בורג תלייה ומיסוך	מתלים
26	וו תליה C-CV	ווי תליה
26	וו תליה V	
27	וו שטוח מפלדה	
27	וו קפיצי מנירוסטה	

חברת עמית מיכאל בע"מ נוסדה בשנת 1998 על ידי מיכאל עמית, מהנדס כימי במקצועו יוצא תע"ש.

החברה עוסקת ביבוא ושיווק של מוצרי מיסוך לתחום גימור פני שטח ומחזיקה במלאי הגדול בישראל לצורכי מיסוך. בין מוצריה פקקי סיליקון, מדבקות פוליאסטר, סרטים דביקים ועוד.

החברה מספקת פתרונות מיסוך מיוחדים לבעיות קשות. פתרונות אלו הביאו לחסכון ניכר בעלויות היצור ולפתרון בעיות איכות.

אנו קשובים לצרכי לקוחותינו ופועלים לספק פתרונות במחיר ובאיכות הנדרשת, על מנת לייעל תהליכי עבודה, ולשיפור איכות המוצרים.

אנו מזמינים אתכם להימנות על קהל לקוחותינו, וליהנות משירות מצוין ומגוון מוצרים איכותיים ופתרונות מיסוך מתקדמים.

בכבוד רב  
יובל עמית,  
עמית יובל בע"מ



PART NUMBER	INCHES			MILLIMETERS			QTY
	D	d	L	D	d	L	
STP-0078-0750	0.078	0.020	0.750	1.98	0.51	19.05	1000
STP-0099-0625	0.125	0.031	0.625	3.18	0.79	15.88	1000
STP-0099-1000	0.100	0.015	1.000	2.54	0.38	25.40	1000
STP-0100-0205	0.130	0.106	0.205	3.30	2.70	5.20	1000
STP-0100-0625	0.125	0.062	0.625	3.18	1.57	15.88	1000
STP-0100-1000	0.125	0.043	1.000	3.10	1.10	25.40	1000
STP-0101-0276	0.146	0.134	0.276	3.70	3.40	7.00	1000
STP-0101-0500	0.200	0.062	0.500	5.08	1.57	12.70	1000
STP-0101-0625	0.200	0.062	0.625	5.080	1.575	15.88	1000
STP-0101-0750	0.200	0.062	0.750	5.08	1.57	19.05	1000
STP-0101-1500	0.216	0.047	1.500	5.49	1.19	38.10	1000
STP-0102-0250	0.218	0.185	0.250	5.54	4.70	6.35	1000
STP-0102-0530	0.245	0.125	0.530	6.20	3.18	13.50	1000
STP-0102-0750	0.250	0.125	0.750	6.35	3.18	19.05	1000
STP-0102-1000	0.250	0.125	1.000	6.35	3.18	25.40	1000
STP-0103-0625	0.344	0.187	0.625	8.74	4.75	15.88	1000
STP-0103-1000	0.344	0.187	1.000	8.74	4.75	25.40	1000
STP-0104-0750	0.375	0.250	0.750	9.53	6.35	19.05	500
STP-0104-1000	0.437	0.250	1.000	11.10	6.35	25.40	500
STP-0105-0813	0.500	0.313	0.813	12.70	7.95	20.65	250
STP-0105-1000	0.500	0.311	1.000	12.70	7.90	25.40	250
STP-0106-1000	0.594	0.406	1.000	15.09	10.31	25.40	250
STP-0107-1000	0.656	0.500	1.000	16.66	12.70	25.40	250
STP-0108-1000	0.750	0.563	1.000	19.05	14.30	25.40	250
STP-0109-1000	0.781	0.625	1.000	19.84	15.88	25.40	100
STP-0110-1000	0.938	0.719	1.000	23.83	18.26	25.40	100
STP-0111-1000	1.000	0.750	1.000	25.40	19.05	25.40	100
STP-0112-1000	1.063	0.905	1.000	27.00	22.99	25.40	100
STP-0113-1000	1.190	0.959	1.000	30.23	24.36	25.40	100
STP-0114-1000	1.250	1.031	1.000	31.75	26.19	25.40	100
STP-0115-1000	1.344	1.063	1.000	34.14	27.00	25.40	100
STP-0116-1000	1.438	1.125	1.000	36.53	28.57	25.40	100
STP-0117-1000	1.500	1.187	1.000	38.10	30.15	25.40	50
STP-0118-1000	1.625	1.313	1.000	41.28	33.35	25.40	50
STP-0119-1000	1.688	1.406	1.000	42.88	35.71	25.40	50
STP-0120-1000	1.750	1.469	1.000	44.45	37.31	25.40	50
STP-0122-1000	1.969	1.625	1.000	50.01	41.28	25.40	50
STP-0123-1000	2.086	1.770	1.000	52.98	44.96	25.40	25
STP-0124-1000	2.203	1.875	1.000	55.96	47.63	25.40	25
STP-0126-1000	2.500	2.125	1.000	63.50	53.98	25.40	25
STP-0127-1000	2.688	2.281	1.000	68.28	57.94	25.40	25
STP-0128-1375	2.953	2.438	1.375	75.01	61.93	34.93	25
STP-0129-1378	3.228	2.677	1.378	82.00	68.00	35.00	10
STP-0129-1535	3.543	2.953	1.535	89.99	75.01	38.99	10
STP-0130-1500	4.000	3.250	1.500	101.6	82.55	38.10	10
STP-0131-2000	5.000	3.500	2.000	127.0	88.90	50.80	5

פקקים קוניים

פקקים קוניים מיועדים לאטימה של חורים עוורים עם הברגה וללא הברגה. כל פקק מתאים לטווח מידות, מיועד לשימוש חוזר. ניתן להזמין מידות נוספות.

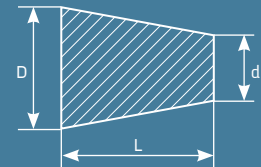



PART NUMBER	INCHES			MILLIMETERS			QTY
	MJD	MND	L	MJD	MND	L	
HSTS1063	1.063	0.905	1.000	27.00	23.00	25.40	100
HSTS1102	1.102	0.945	1.000	28.00	24.00	25.40	100
HSTS1260	1.260	1.024	1.000	32.00	26.00	25.40	100
HSTS1338	1.338	1.063	1.000	34.00	27.00	25.40	100
HSTS1456	1.456	1.180	1.000	37.00	30.00	25.40	50
HSTS1535	1.535	1.220	1.000	39.00	31.00	25.40	50
HSTS1614	1.614	1.300	1.000	41.00	33.00	25.40	50
HSTS1693	1.693	1.417	1.000	43.00	36.00	25.40	50
HSTS1772	1.772	1.457	1.000	45.00	37.00	25.40	50
HSTS1810	1.810	1.496	1.000	46.00	38.00	25.40	25
HSTS1968	1.968	1.653	1.000	50.00	42.00	25.40	25
HSTS2086	2.086	1.770	1.000	53.00	45.00	25.40	25
HSTS2205	2.205	1.890	1.000	56.00	48.00	25.40	25
HSTS2480	2.48	1.968	1.000	63.00	50.00	25.40	25
HSTS2520	2.52	2.125	1.000	64.00	54.00	25.40	25
HSTS2677	2.677	2.283	1.000	68.00	58.00	25.40	25
HSTS2953	2.953	2.440	1.377	75.00	62.00	35.00	10



### פקק סיליקון קוני חלול

פקק קוני חלול מסיליקון משמש למיסוך אותם קדחים כפקק קוני מלא ועלותו נמוכה יותר. הפקק משמש בתהליכים של צביעה באבקה, צביעה רטובה, וציפויים שונים. הפקק ניתן לשימוש חוזר. אספקה מהמלאי.

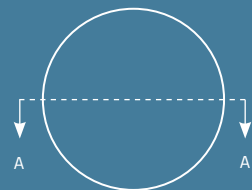
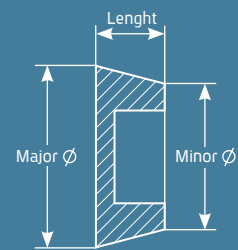

PART NUMBER	INCHES			MILLIMETERS			QTY
	ID	D	d	L	D	d	
STP-0098-2000	0.080	0.015	2.000	2.00	0.38	50.80	1000
MT-0079	0.080	0.022	1.330	2.01	0.56	33.78	1000
MT-0100	0.100	0.031	2.080	2.54	0.79	52.83	1000
MT-0125	0.125	0.023	2.000	3.18	0.58	50.80	1000



### פקק עכבר







PART NUMBER	INCHES			MILLIMETERS			QTY
	D	L=l	d	D	L=l	d	
SPP-0050-0500	0.050	0.500	0.025	1.27	12.70	0.64	500
SPP-0062-0500	0.062	0.500	0.040	1.57	12.70	1.02	500
SPP-0067-0625	0.067	0.625	0.047	1.70	15.88	1.19	500
SPP-0073-0612	0.073	0.612	0.046	1.85	15.54	1.17	500
SPP-0080-1000	0.080	1.000	0.040	2.03	25.40	1.02	500
SPP-0093-1000	0.093	1.000	0.062	2.36	25.40	1.57	500
SPP-0095-1000	0.095	1.000	0.052	2.41	25.40	1.32	500
SPP-0109-0625	0.109	0.625	0.062	2.77	15.88	1.57	500
SPP-0109-1250	0.109	1.250	0.062	2.77	31.75	1.57	500
SPP-0125-0625	0.125	0.625	0.082	3.17	15.88	2.08	500
SPP-0130-1250	0.130	1.250	0.093	3.30	31.75	2.36	500
SPP-0140-0625	0.140	0.625	0.085	3.56	15.88	2.16	500
SPP-0145-1250	0.145	1.250	0.093	3.68	31.75	2.36	500
SPP-0157-1250	0.157	1.250	0.093	3.98	31.75	2.36	500
SPP-0157-0625	0.157	0.625	0.082	3.98	15.88	2.08	500
SPP-0175-1250	0.175	1.250	0.093	4.44	31.75	2.36	500
SPP-0190-1250	0.190	1.250	0.125	4.82	31.75	3.18	500
SPP-0195-0625	0.195	0.625	0.110	4.95	15.875	2.794	500
SPP-0218-1250	0.218	1.250	0.125	5.53	31.75	3.18	500
SPP-0235-1250	0.235	1.250	0.125	5.97	31.75	3.18	500
SPP-0250-1250	0.250	1.250	0.125	6.35	31.75	3.18	500
SPP-0275-0937	0.275	0.937	0.125	6.99	23.80	3.18	500
SPP-0295-1181	0.295	1.181	0.177	7.50	30.00	4.50	500
SPP-0316-1000	0.316	1.000	0.250	8.03	25.40	6.35	500
SPP-0335-1000	0.335	1.000	0.153	8.51	25.40	3.89	500
SPP-0355-1000	0.355	1.000	0.157	9.02	25.40	3.99	500
SPP-0375-1000	0.375	1.000	0.157	9.52	25.40	3.99	250
SPP-0408-1000	0.408	1.000	0.191	10.36	25.40	4.85	250
SPP-0440-1000	0.440	1.000	0.260	11.18	25.40	6.60	250
SPP-0472-1000	0.472	1.000	0.243	11.99	25.40	6.17	250
SPP-0500-1000	0.500	1.000	0.250	12.70	25.40	6.35	250
SPP-0530-1000	0.530	1.000	0.250	13.46	25.40	6.35	100
SPP-0570-1000	0.570	1.000	0.312	14.48	25.40	7.92	100
SPP-0612-1500	0.612	1.500	0.250	15.54	38.10	6.35	100
SPP-0641-1500	0.641	1.500	0.250	16.28	38.10	6.35	100
SPP-0670-1500	0.670	1.500	0.470	17.02	38.10	11.94	100
SPP-0700-1500	0.700	1.500	0.250	17.78	38.10	6.35	100
SPP-0729-1500	0.729	1.500	0.386	18.52	38.10	9.80	100
SPP-0770-1500	0.770	1.500	0.250	19.55	38.10	6.35	100
SPP-0807-1500	0.807	1.500	0.428	20.50	38.10	10.87	100
SPP-0843-2000	0.843	2.000	0.375	21.41	50.80	9.53	50
SPP-0897-1500	0.897	1.500	0.375	22.78	38.10	9.53	100
SPP-1020-1500	1.020	1.500	0.250	25.90	38.10	6.35	50
SPP-1075-1500	1.075	1.500	0.551	27.30	38.10	14.00	50
SPP-1126-1500	1.126	1.500	0.590	28.60	38.10	15.00	50
SPP-1181-1969	1.181	1.969	0.472	30.00	50.00	12.00	50
SPP-1220-1250	1.220	1.250	0.375	30.99	31.75	9.53	50
SPP-1280-1969	1.280	1.969	0.591	32.50	50.00	15.00	50
SPP-1380-1500	1.380	1.500	0.731	35.05	38.10	18.57	25
SPP-1450-1000	1.450	1.000	0.500	36.83	25.40	12.70	25
SPP-1575-1378	1.575	1.378	0.787	40.01	35.00	19.99	25
SPP-1653-1969	1.653	1.969	0.886	42.00	50.00	22.50	25

### פקק משיכה מסיליקון

פקקי משיכה מסיליקון מיועדים למיסוך חורים עוברים. יש להשחיל את זנב הפקק ולמשוך את גוף הפקק כך שיתפס בלחץ בחור הממוסך.

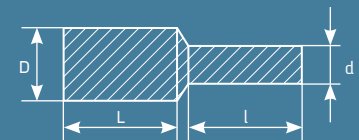



PART. NUMBER	INCHES			MILLIMETERS			QTY
	ID	OD	L	ID	OD	L	
SC-0020-0500	0.020	0.096	0.500	0.50	2.43	12.70	1000
SC-0040-0750	0.040	0.160	0.750	1.01	4.06	19.05	1000
SC-0070-1000	0.070	0.190	1.000	1.77	4.82	25.40	1000
SC-0093-0750	0.093	0.213	0.750	2.36	5.41	19.05	1000
SC-0109-0750	0.109	0.229	0.750	2.76	5.81	19.05	1000
SC-0137-0500	0.137	0.257	0.500	3.48	6.52	12.70	1000
SC-0137-1000	0.137	0.257	1.000	3.48	6.52	25.40	1000
SC-0172-1000	0.172	0.292	1.000	4.36	7.41	25.40	1000
SC-0218-1000	0.218	0.338	1.000	5.53	8.58	25.40	1000
SC-0223-1500	0.223	0.343	1.500	5.66	8.71	38.10	500
SC-0250-1000	0.250	0.370	1.000	6.35	9.39	25.40	500
SC-0250-1500	0.250	0.370	1.500	6.35	9.39	38.10	500
SC-0281-1000	0.281	0.401	1.000	7.13	10.18	25.40	500
SC-0295-1500	0.295	0.415	1.500	7.49	10.54	38.10	500
SC-0312-1000	0.312	0.432	1.000	7.92	10.97	25.40	500
SC-0343-1000	0.343	0.463	1.000	8.71	11.76	25.40	500
SC-0355-1500	0.355	0.475	1.500	9.02	12.06	38.10	500
SC-0375-1000	0.375	0.495	1.000	9.52	12.57	25.40	500
SC-0406-1000	0.406	0.526	1.000	10.31	13.36	25.40	500
SC-0437-1000	0.437	0.557	1.000	11.10	14.14	25.40	500
SC-0468-1000	0.468	0.588	1.000	11.88	14.93	25.40	250
SC-0500-1500	0.500	0.620	1.500	12.70	15.74	38.10	250
SC-0535-1500	0.535	0.655	1.500	13.58	16.63	38.10	250
SC-0562-1500	0.562	0.682	1.500	14.27	17.32	38.10	250
SC-0625-1500	0.625	0.745	1.500	15.87	18.92	38.10	250
SC-0687-1500	0.687	0.807	1.500	17.45	20.49	38.10	100
SC-0750-1500	0.750	0.870	1.500	19.05	22.10	38.10	100
SC-0812-1500	0.812	0.932	1.500	20.62	23.67	38.10	100
SC-0875-1500	0.875	0.995	1.500	22.22	25.27	38.10	100
SC-0937-1500	0.937	1.057	1.500	23.80	26.84	38.10	100
SC-1000-1500	1.000	1.120	1.500	25.40	28.44	38.10	100

## כיפת סיליקון

כיפות סיליקון לכיסוי צירים וסטדים.  
עמיד בטמפ' של 230C°  
למיסוך בצביעה רטובה ובאבקה,  
תהליכים כימיים ולהגנה בזמן שינוע.

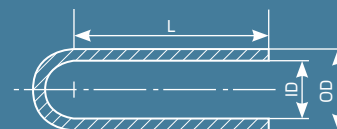

PART NUMBER	INCHES	MILLIMETERS
A12-0032	0.125	3.20
A12-0040	0.156	4.00
A12-0050	0.196	5.00
A12-0064	0.250	6.40
A12-0070	0.276	7.00
A12-0080	0.312	8.00
A12-0100	0.393	10.00
A12-0120	0.472	12.00
A12-0127	0.500	12.70
A12-0150	0.590	15.00
A12-0159	0.625	15.90
A12-0190	0.750	19.00
A12-0254	1.000	25.40
A12-0318	1.250	31.80
A12-0381	1.500	38.10
A12-0508	2.000	50.80
A12-0635	2.500	63.50
A12-0762	3.000	76.20
A12-1016	4.000	101.60
A12-1270	5.000	127.00
A12-1651	6.500	165.10
A12-2032	8.000	203.20
A12-2540	10.00	254.00
A12-3048	12.00	304.80

### סרט פוליאסטר ירוק

סרט פוליאסטר קשיח לצביעה באבקה וציפויים.  
צבע ירוק.  
טמפ' מקסימלית 204C°.

עמיד בחומצות ובתהליכי ציפוי שונים.  
עובי סרט 0.05 מ"מ  
עובי דבק 0.038 מ"מ  
אורך 66 מ'

ניתן להזמין מידות נוספות על פי דרישה



PART NUMBER	INCHES	MILLIMETERS
5295L-24000	24.0	600.0
5295L-20000	20.0	500.0

### סרט פוליאסטר ירוק עם ליינר

אורך 66 מ'

ניתן להזמין מידות נוספות על פי דרישה







PART NUMBER	INCHES	MILLIMETERS	QTY / ROLL
AD12-0032	0.125	3.18	5000
AD12-0040	0.158	4.00	5000
AD12-0048	0.187	4.75	5000
AD12-0050	0.196	5.00	5000
AD12-0056	0.218	5.54	5000
AD12-0060	0.236	6.00	5000
AD12-0064	0.250	6.35	5000
AD12-0070	0.276	7.00	5000
AD12-0079	0.312	7.92	5000
AD12-0090	0.354	9.00	5000
AD12-0100	0.400	10.00	2000
AD12-0111	0.437	11.10	2000
AD12-0120	0.473	12.00	2000
AD12-0127	0.500	12.70	2000
AD12-0140	0.551	14.00	2000
AD12-0150	0.591	15.00	2000
AD12-0160	0.630	16.00	2000
AD12-0170	0.670	17.00	2000
AD12-0180	0.709	18.00	2000
AD12-0190	0.749	19.00	1000
AD12-0200	0.788	20.00	1000
AD12-0222	0.875	22.20	1000
AD12-0237	0.937	23.80	1000
AD12-0254	1.000	25.40	1000
AD12-0286	1.125	28.60	500
AD12-0300	1.182	30.00	500
AD12-0318	1.250	31.75	500
AD12-0381	1.500	38.10	500
AD12-0400	1.575	40.00	500
AD12-0500	1.969	50.00	250

## מדבקות עגולות ירוקות

מדבקות פוליאסטר עגולות ירוקות, שקופות וקשיחות. לתהליכי ציפוי וצביעה באבקה. עמיד בחומצות ובתהליכי ציפוי שונים. טמפי מקסימלית 204C°.

עובי מדבקה 0.050 מ"מ  
עובי דבק 0.038 מ"מ

★ ניתן להזמין מידות נוספות על פי דרישה





PART NUMBER	INCHES	MILLIMETERS
C21-0127	0.500	12.70
C21-0254	1.000	25.40
C21-0508	2.000	50.80
C21-0762	3.000	76.20
C21-1016	4.000	101.60
C21-1270	5.000	127.00

### סרט נייר לצביעה בתנור

צבע קרם.  
 טמפי' מקסימלית 163C° מעלות למשך 30 דקות.  
 מיועד להסרה נקיה לאחר צביעה בתנור.

עובי סרט כולל 0.185 מ"מ  
 אורך 55 מ'



ניתן להזמין מידות נוספות לפי דרישה

PART NUMBER	INCHES	MILLIMETERS
21AMPG-2400L	24.0	600.0

### סרט לבן עם ליינר אורך 66 מ'





PART NUMBER	DIAMETER		QTY / ROLL
	INCHES	MILLIMETERS	
CD21-0032	0.125	3.18	5000
CD21-0040	0.156	3.96	5000
CD21-0048	0.187	4.75	5000
CD21-0064	0.250	6.35	5000
CD21-0079	0.312	7.92	5000
CD21-0095	0.375	9.52	5000
CD21-0100	0.400	10.16	5000
CD21-0111	0.437	11.10	5000
CD21-0127	0.500	12.70	5000
CD21-0143	0.562	14.27	5000
CD21-0159	0.625	15.88	5000
CD21-0180	0.687	17.45	4000
CD21-0190	0.750	19.05	4000
CD21-0200	0.787	19.99	2000
CD21-0254	1.000	25.40	2000
CD21-0302	1.187	30.15	2000
CD21-0508	2.000	50.80	500

## מדבקות נייר

מדבקות נייר עגולות לטמפרטורה גבוהה.  
 טמפ' מקסימלית 160C°. משמש למיסוך בתהליכי צביעה רטובה,  
 משאיר קו מיסוך חד.

עובי מדבקה כולל 0.185 מ"מ

★ ניתן להזמין מידות  
 נוספות על פי דרישה





PART NUMBER	DIAMETER	
	INCHES	MILLIMETERS
D12-0127	0.500	12.70
D12-0254	1.000	25.40
D12-0508	2.000	50.80

### סרט דבק פוליאסטר כחול

סרט דק, בעל הדבקות חזקה מיועד לתהליכי ציפוי עמיד בחומצות. אינו משאיר שאריות דבק לאחר הסרה טמפי' מקסימלית 200C°

עובי סרט 0.025 מ"מ  
עובי דבק 0.069 מ"מ  
אורך 66 מ'

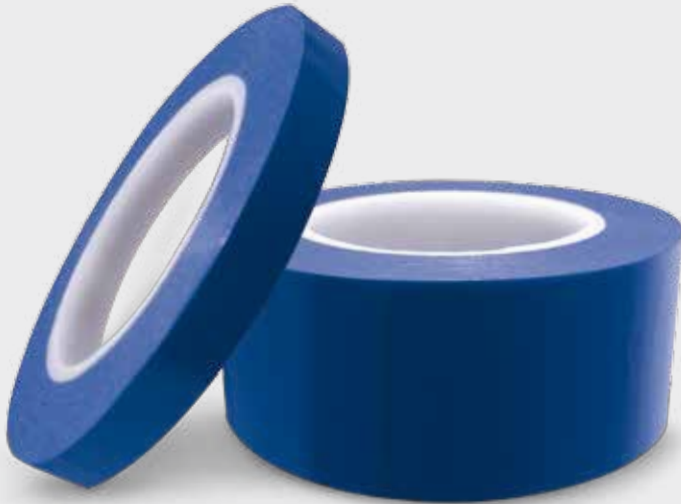

PART NUMBER	DIAMETER	
	INCHES	MILLIMETERS
M10-0127	0.5	12.7
M10-0254	1	25.4
M10-0508	2	50.8

### סרט דבק אלומיניום

משמש בתהליכי הציפוי השונים בעל הדבקה חזקה מאד. מונע פריצות, מתאים עצמו לפני שטח עקמומיים, משאיר שאריות דבק לאחר הסרה. דבק אקרילי. טמפי' מקסימלית 160C°

עובי סרט 0.076 מ"מ  
אורך 55 מ'





PART NUMBER	עובי סרט מיקרון	LENGTH (M)	WIDTH (MM)
K12-0064	25	33	6.35
K12-0127	26	33	12.7
K12-0190	27	33	19.0
K12-0254	28	33	25.4
K12-0508	29	33	50.8

## סרט קפטון (פוליאימיד)

סרט קפטון - פוליאימיד  
 לטמפרטורה גבוהה של עד 260°C  
 בעובי של 25 מיקרון, בעל דבק סיליקוני,  
 אשר אינו משאיר שאריות דבק בהסרה.  
 משמש בתעשיית האלקטרוניקה והציפויים  
 ובתעשיות אחרות







PART NUMBER	MILLIMETERS			QTY
	d	D	l	
DSTS034043	3.40	4.30	6.50	1000
DSTS043052	4.30	5.20	7.40	1000
DSTS051072	5.10	7.20	7.30	1000
DSTS069089	6.90	8.90	10.0	1000



### פקק קומבינציה

משמש בתהליכי צביעה רטובה, צביעה באבקה, וציפויים.

ניתן להשתמש בצד הקוני כבפקק קוני רגיל עם ידית, או להשתמש בצד הישר (הימני בשרטוט) להחדרה לקדחים כך שהצד השמאלי יצור מיסוך דק של השוליים של הקדח.

עמידות בטמפרטורה של  $260^{\circ}\text{C}$ .

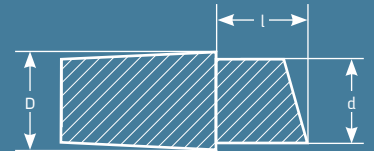

PART NUMBER	MILLIMETERS					QTY
	A	B	C	D	E	
SP-3	7.00	3.00	2.40	7.00	13.00	500
SP-4	8.00	5.00	2.80	8.00	14.00	500
SP-5	9.00	6.00	3.90	9.00	16.00	500
SP-6	10.20	6.40	4.80	10.20	16.80	250
SP-8	12.40	8.50	5.90	9.80	17.30	250



### פקק מדרגה

משמש בתהליכי צביעה רטובה, צביעה באבקה וציפויים למיסוך קדחים עם שוליים צרים מסביב, למניעת הצטברות צבע בכניסה לתבריג או לקדח.

עמידות בטמפרטורה של  $260^{\circ}\text{C}$ .

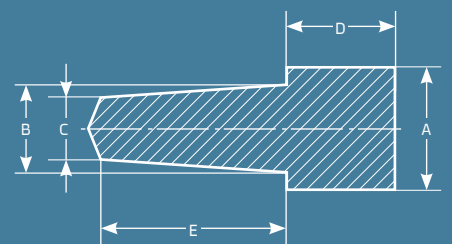



PART NUMBER	MILLIMETERS			QTY
	A	B	C	
UFP00250	5.80	4.00	25.40	250
UFP00312	8.00	5.60	25.40	250
UFP00406	9.70	8.00	25.40	250
UFP00468	11.90	9.70	25.40	250
UFP00562	14.60	12.20	25.40	250
UFP00625	16.00	14.20	25.40	250
UFP00718	18.00	16.00	25.40	250
UFP00787	20.00	18.00	25.40	100
UFP00866	22.00	20.00	25.40	100
UFP00945	24.00	22.00	25.40	100
UFP001024	26.00	24.00	25.40	100
UFP001102	28.00	26.00	25.40	100
UFP001134	29.10	27.00	25.40	50
UFP001216	31.00	29.00	25.40	50

## פקק חלול עם תבריג וידית

משמש בתהליכי צביעה רטובה, צביעה באבקה ובציפויים. מיועד למיסוך תבריגים כולל הכריכה הראשונה וללא שטח נוסף מסביב. עיצוב חלול ומשונן מאפשר מיסוך של תבריגים שונים. בעל ידית להוצאה מהירה. את הפקק יש לדחוף ולא לסובב.

עמידות בטמפרטורה של 260°C.

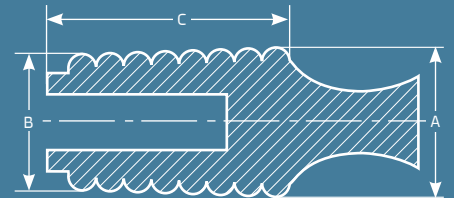



PART NUMBER	MILLIMETERS				QTY
	A	B	C	D	
UP99-H	0.80	3.20	15.90	25.40	1000
UP100-H	1.60	3.20	15.90	25.40	1000
UP101-H	1.60	4.80	15.90	28.70	1000
UP102-H	3.20	6.40	19.10	31.80	1000
UP103-H	4.80	8.70	15.90	28.70	1000
UP104-H	6.40	9.50	19.10	31.80	100
UP105-H	6.40	9.50	12.70	25.40	100
UP00-H	10.30	15.10	25.40	44.50	100
UP108-H	11.11	15.90	22.20	41.30	100
UP0-H	12.70	16.70	25.40	44.50	100
UP2-H	15.90	19.80	25.40	44.50	100
UP3-H	18.30	23.80	25.40	44.50	100
UP4-H	19.10	25.40	25.40	44.50	100



### פקק קונוס עם ידית

משמש בתהליכי צביעה רטובה, צביעה באבקה וציפויים, למיסוך בכל אותם המקומות בהם ניתן להשתמש בפקקים הקונויים מסדרת STP בעל ידית להוצאה מהירה, ולחיסכון בזמן.

עמידות בטמפרטורה של 260°C.

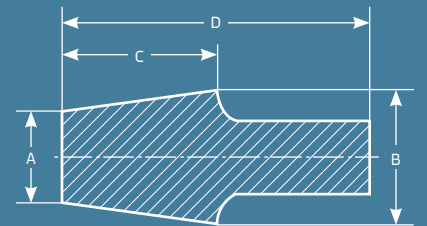

PART NUMBER	MILLIMETERS							QTY
	D	d	E	F	A	B	L	
DP0506	6.80	5.00	5.30	3.90	11.30	10.20	24.50	1000
DP0810	10.00	8.50	8.00	6.90	16.62	14.15	34.00	500
DP1214	14.20	12.10	11.70	9.00	18.50	18.63	43.00	250



### פקק מתברג

פקק צילינדר מתברג פקק אחיזה חזקה בחלק לאטימה של התברג. הפקק נכנס לחלק בדחיפה ולאחר מכן סיבוב קל, על מנת שהפקק יכנס לתברג. התאמה לשתי מידות תברג. עמידות בחום של 230°C מעלות.

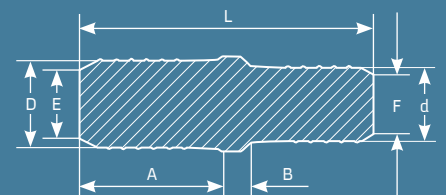



PART NUMBER	MILLIMETERS			QTY
	A	B	C	
UHCP-1	14.70	3.70	48.30	250
UHCP-2	20.00	10.00	73.70	100

### פקק משפך

לשימוש בתהליכי צביעה רטובה, צביעה באבקה וציפויים, משמש למיסוך קדחים צורתיים, המבנה החלול מקבל את הצורה של הקדח.

עמידות בטמפרטורה של 260C°.

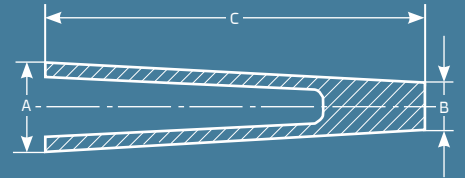

PART NUMBER	MILLIMETERS						QTY
	A	B	C	D	E	F	
UW-M3	7.00	2.80	3.70	5.60	5.00	7.40	1000
UW-M4	9.00	3.60	4.70	7.20	5.00	9.40	1000
UW-M5	10.00	4.40	5.70	9.00	5.00	11.40	1000
UW-M6	12.50	5.30	6.70	10.6	5.00	13.40	500
UW-M8	17.00	7.10	8.70	14.2	5.00	17.40	500
UW-M10	21.00	9.60	10.70	19.2	5.00	21.40	250
UW-M12	24.00	10.90	12.70	21.8	5.00	25.40	250

### קונוס כפול עם דיסקה

משמש למיסוך קדחים עם שוליים. שתי מידות של קדחים בפקק אחד. צד אחד של הפקק נכנס לקדח, והשני משמש כידית.

עמידות בטמפרטורה של 260C°.

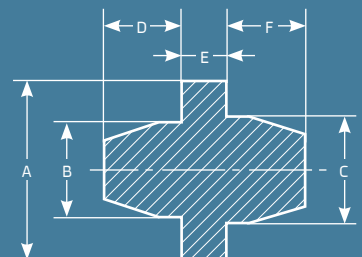



PART NUMBER	MILLIMETERS				QTY
	A	B	C	D	
WC027-012	12.0	2.70	6.20	25.40	500
WC035-015	15.0	3.48	6.60	25.40	500
WC037-012	12.0	3.70	6.70	25.40	500
WC046-015	15.0	4.60	8.20	25.40	500
WC056-015	15.0	5.60	8.70	25.40	500
WC075-018	18.0	7.50	10.0	25.40	250
WC095-018	20.80	9.50	12.70	38.10	250
WC115-025	25.0	11.50	16.70	38.10	250

### כיפה עם שוליים

כיפה עם שוליים - למיסוך בתהליכי צביעה רטובה וצביעה באבקה, ממסך סטד ומסביבו שוליים בפעם אחת. ניתן גם להשתמש בתור פקק בקדחים. ניתן לשימוש בקדחים אובליים. ניתן להחדיר כיפה מסדרת SC בתוך הכיפה עם השוליים כדי ליצור קוטר פנימי קטן יותר.

עמידות בטמפרטורה של  $260^{\circ}\text{C}$ .

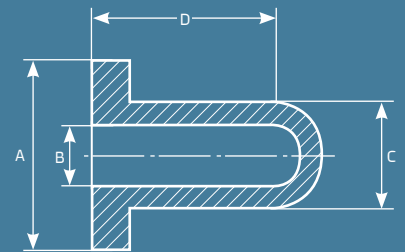

PART NUMBER	MILLIMETERS					QTY
	A	B	C	D	E	
SFP-M8	7.40	12.00	4.50	42.00	14.00	250
SFP-M10	8.70	14.70	6.60	47.00	15.75	250
SFP-M12	10.70	15.80	8.00	51.00	15.75	250
SFP-M14	13.70	18.00	10.20	64.00	16.75	250

### כיפה עם צמיג

משמש בתהליכי צביעה רטובה, צביעה באבקה ובציפויים משמש למיסוך קדחים עם שקען. מבנה חלול להחדרה קלה.

עמידות בטמפרטורה של  $260^{\circ}\text{C}$ .

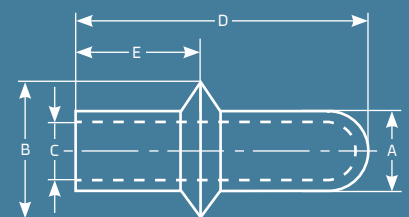





PART NUMBER	MILLIMETERS				QTY
	D	d	L	l	
WP175	4.50	3.00	25.40	25.40	500
WP218	5.60	3.00	25.40	25.40	500
WP281	7.10	4.00	25.40	25.40	500
WP335	8.60	4.00	25.40	25.40	500
WP350	8.90	4.00	25.40	25.40	500
WP437	11.20	6.10	25.40	25.40	250
WP516	13.20	6.60	25.40	25.40	250

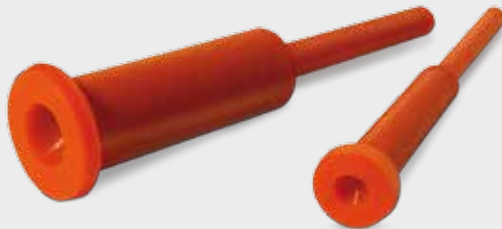

### פקק משיכה עם שוליים

משמש בתהליכי צביעה רטובה צביעה באבקה, וציפויים.

משמש למיסוך קדחים עוברים, למיסוך הקדח ושוליים דקים מסביבו למיסוך הכריכה הראשונה של התברוג.

עמידות בטמפרטורה של  $260^{\circ}\text{C}$ .

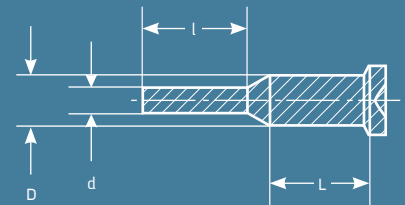

PART NUMBER	MILLIMETERS						QTY
	A	B	C	D	E	F	
UWPP-M3	10.00	2.70	2.70	9.90	1.50	2.30	250
UWPP-M4	10.00	3.60	2.70	9.90	2.00	3.00	250
UWPP-500	12.70	4.20	2.70	9.90	2.40	3.60	250
UWPP-M5	10.00	4.50	2.70	9.90	2.50	3.80	250
UWPP-562	14.30	4.90	2.70	9.90	2.80	4.10	250
UWPP-M6	15.00	5.40	4.20	9.90	3.00	4.60	250
UWPP-625	15.90	5.70	2.70	9.90	3.30	4.80	250
UWPP-M8	5.00	7.20	4.20	9.90	4.10	6.10	250
UWPP-688	17.50	7.20	4.20	9.90	4.10	6.10	250
UWPP-922	23.40	10.20	5.30	9.90	5.80	8.60	100
UWPP-M12	20.00	10.90	5.30	9.90	6.20	9.10	100
UWPP-1060	26.90	11.70	5.30	9.90	6.70	9.90	100



### פקק משיכה עם דיסקה

משמש בתהליכי צביעה רטובה וצביעה באבקה למיסוך קדחים עוברים עם דיסקה ממוסכת מסביבם. החלק השמאלי משמש כידית להוצאה.

עמידות בטמפרטורה של  $260^{\circ}\text{C}$ .

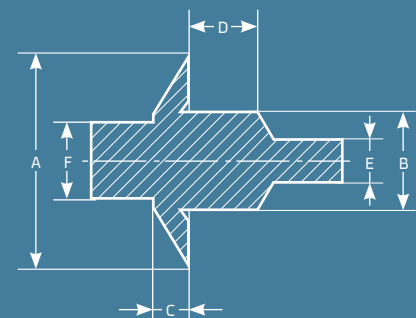



PART NUMBER	INCHES		FT	MILLIMETERS		M
	ID	OD		ID	OD	
ST-0020	0.020	0.040	82	0.51	1.01	25
ST-0040	0.040	0.165	100	1.02	4.19	30
ST-0062	0.062	0.187	100	1.57	4.75	30
ST-0080	0.080	0.205	100	2.03	5.21	30
ST-0093	0.093	0.218	100	2.36	5.54	30
ST-0109	0.109	0.234	100	2.77	5.94	30
ST-0125	0.125	0.250	100	3.18	6.35	30
ST-0140	0.140	0.265	100	3.56	6.73	30
ST-0156	0.156	0.281	100	3.96	7.14	30
ST-0172	0.172	0.297	100	4.37	7.54	30
ST-0203	0.203	0.328	100	5.16	8.33	30
ST-0234	0.234	0.359	100	5.94	9.12	30
ST-0250	0.250	0.375	100	6.35	9.53	30
ST-0281	0.281	0.406	50	7.14	10.31	15
ST-0312	0.312	0.437	50	7.92	11.10	15
ST-0343	0.343	0.468	50	8.71	11.89	15
ST-0375	0.375	0.500	50	9.53	12.70	15
ST-0406	0.406	0.531	50	10.31	13.49	15
ST-0437	0.437	0.562	50	11.10	14.27	15
ST-0500	0.500	0.625	50	12.70	15.88	15
ST-0562	0.562	0.680	50	14.27	17.27	15
ST-0625	0.625	0.750	50	15.88	19.05	15
ST-0750	0.750	0.870	50	19.05	22.10	15
ST-0875	0.875	0.995	50	22.23	25.27	15
ST-0937	0.937	1.057	50	23.80	26.85	15
ST-1000	1.000	1.120	50	25.40	28.45	15
ST-1125	1.125	1.245	50	28.58	31.62	15
ST-1250	1.250	1.370	50	31.75	34.80	15
ST-1375	1.375	1.495	50	34.93	37.97	15
ST-1500	1.500	1.620	50	38.10	41.15	15
ST-1625	1.625	1.745	50	41.28	44.32	15
ST-1750	1.750	1.870	50	44.45	47.50	15
ST-1875	1.875	1.995	50	47.63	50.76	15
ST-2000	2.000	2.120	50	50.80	53.85	15

### צינור סיליקון

צינוריות וצינורות סיליקון למיסוך תברויגים, צירים, קדחים ותעלות. עמידות בחום של 230°C.

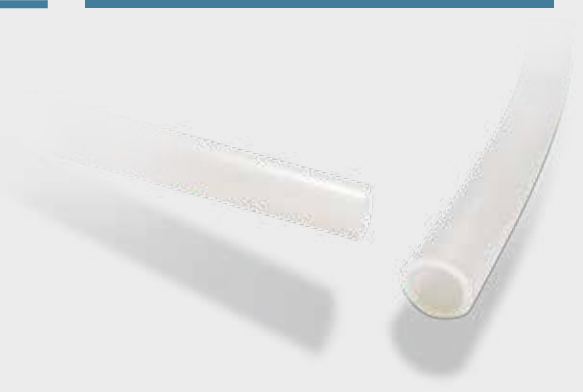
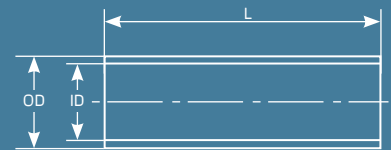



PART NUMBER	OD		L
	INCHES	MILLIMETERS	M
UC-0063-H	0.063	1.6	90
UC-0070-H	0.070	1.78	90
UC-0093-H	0.093	2.36	30
UC-0103-H	0.103	2.62	30
UC-0125-H	0.125	3.17	30
UC-0139-H	0.139	3.53	30
UC-0156-H	0.156	3.96	30
UC-0187-H	0.187	4.75	30
UC-0210-H	0.210	5.33	30
UC-0250-H	0.250	6.35	30
UC-0275-H	0.275	6.98	30
UC-0312-H	0.312	7.92	30

שרוך סיליקון מוצק (מלא)

שרוך סיליקון מוצק משמש למיסוך חריצים ותעלות. משמש בצביעה באבקה, צביעה רטובה וציפויים.

עמיד בטמפרטורה של 260°C.

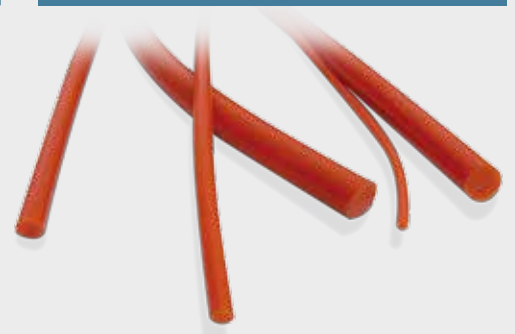

הסלים מגיעים בשני גדלים. סלים אלו עמידים ברוב החומצות והכימיקלים בתהליכי הייבוש.

סל פוליפרופילן לציפויים

PART NUMBER	מידות הסל		קוטר החור	
	INCHES	MM	INCHES	MM
42EC000PP06X06	6X6	152.40x152.40	3/32	2.38
42EC000PP12X12	12X12	304.80x304.80	3/32	2.38





PART NUMBER			MILIMETERS			QTY
	AMERICAN THREAD	METRIC THREAD	MJ D	MN D	L	
TNM 0082	#2	M2	2.10	1.60	16.80	500
TNM 0106	#4	M2.5	2.70	2.20	17.00	500
TNM 0131	#6	M3	3.30	2.70	20.40	500
TNM 0156	#8	M3.5	4.00	3.50	19.80	500
TNM 0171	#10	M4	4.30	3.60	20.30	500
TNM 0186	#12	M4.5	4.70	3.80	20.80	500
TNM 0212	1/4	M5	5.40	4.60	22.70	250
TNM 0270	5/16	M6	6.90	5.30	28.40	250

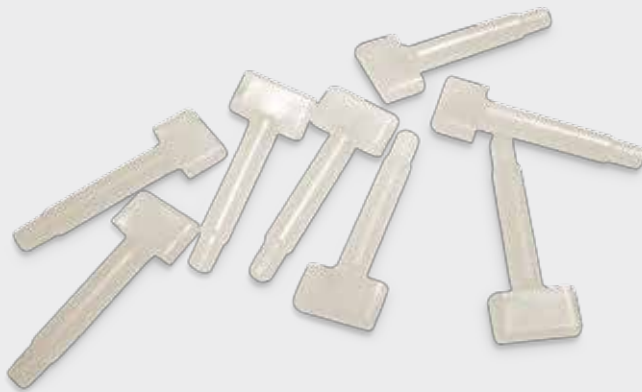

### פקק פרפר

פקקי פרפר עשויים פלסטיק רך, מיועדים למיסוך בזמן אנוודיז או תהליך אלקטרוליטי אחר. עמידים עד 80°C ומיועדים למיסוך הרמטי של ההברגה.

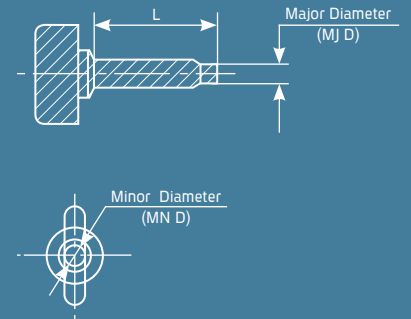

PART NUMBER	INCHES			MILLIMETERS			QTY
	D	d	L	D	d	L	
HHH-0099-05HYP	0.125	0.043	1.000	3.18	1.10	25.40	1000

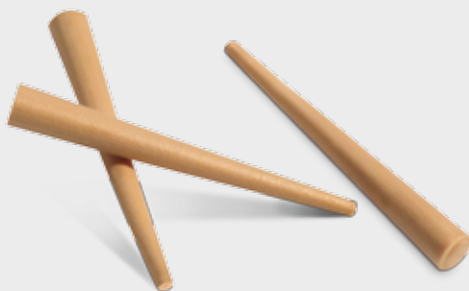

### פקק היפלון

פקק קשיח, שימושי ביותר לאטימת בחורים קטנים במיוחד. משמש בתהליכים של ציפוי בתמיסה ואנוודיז.

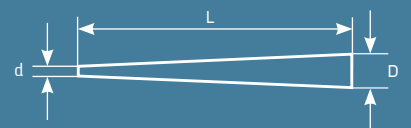



PART NUMBER	DIAMETEER (MILLIMETERS)						QTY/BAG
	d1	d2	d3	d4	D	H	
AMIT-T0006/0004	4.4	6.2	4.6	2.8	10.0	10.0	1000
AMIT-T0008/0006	6.0	7.8	6.2	4.4	11.0	10.0	1000
AMIT-T0009/0007	7.6	9.4	7.8	6.0	13.0	10.0	500
AMIT-T0011/0009	9.2	11.0	9.3	7.5	14.0	10.0	500
AMIT-T0012/0010	10.6	12.4	10.8	9.0	16.0	10.0	500
AMIT-T0014/0012	12.0	14.1	12.5	10.4	18.0	12.0	500
AMIT-T0015/0013	13.5	15.6	14.0	11.9	19.0	12.0	500
AMIT-T0017/0015	14.7	17.0	15.5	13.2	21.0	13.0	500
AMIT-T0019/0017	17.1	19.4	17.8	15.5	22.0	13.0	250
AMIT-T0020/0018	17.5	20.1	18.5	15.9	24.0	15.0	250
AMIT-T0022/0019	19.0	21.6	20.0	17.5	25.0	15.0	250
AMIT-T0023/0020	20.4	23.2	21.6	18.8	27.0	16.0	250
AMIT-T0025/0022	22.0	24.8	23.2	20.4	29.0	16.0	150
AMIT-T0028/0025	24.5	27.8	26.2	22.9	32.0	19.0	150
AMIT-T0031/0028	27.8	31.1	29.5	26.2	35.0	19.0	100
AMIT-T0035/0031	31.4	35.1	33.4	29.7	38.0	21.0	100
AMIT-T0043/0039	38.2	43.3	41.4	36.6	48.0	23.0	150
AMIT-T0047/0044	43.4	46.7	44.7	42.8	50.5	19.0	100
AMIT-T0057/0055	55.0	57.0	56.0	54.0	63.0	19.0	100

### פקקים ומכסים מפלסטיק

פקקים ומכסים מפלסטיק (LDPE) להגנה בזמן משלוח ואריזה. הפקקים בעלי מבנה קוני המשמש כמכסה או כפקק. הפקקים יעילים לשימוש בתעשיית המים, הרכב, האלקטרוניקה, עיבוד שבבי עדין, ועוד. ניתן להזמין מידות נוספות לפי דרישה.

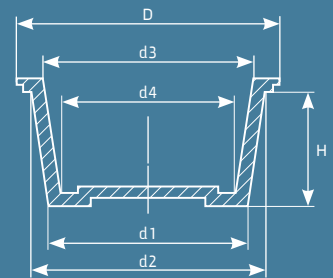



PART NUMBER	INCHES		MILLIMETERS		QTY
	ID	L	ID	L	
VC-098-0590	0.098	0.590	2.50	15.00	10000
VC-138-0590	0.138	0.590	3.50	15.00	5000
VC-177-0590	0.177	0.590	4.50	15.00	2000
VC-216-0590	0.216	0.590	5.50	15.00	2000
VC-295-0590	0.295	0.590	7.50	15.00	2000
VC-343-1000	0.343	1.000	8.71	25.40	1000
VC-375-1000	0.375	1.000	9.52	25.40	1000
VC-406-1000	0.406	1.000	10.35	25.40	1000
VC-437-1000	0.437	1.000	11.01	25.40	1000
VC-500-1000	0.500	1.000	12.70	25.40	500
VC-531-1000	0.531	1.000	13.49	25.40	500
VC-562-1000	0.562	1.000	14.27	25.40	500
VC-625-1000	0.625	1.000	15.87	25.40	500
VC-687-1000	0.687	1.000	17.45	25.40	500
VC-750-1000	0.750	1.000	19.05	25.40	500

### כיפה ויניל

כיפות ויניל למיסוך בצביעה רטובה, וכן להגנה בזמן משלוח

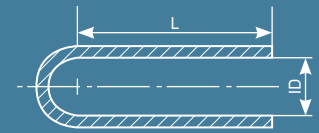

PART NUMBER	COLOR	מתאים לקוטר מוצר	ROLL LENGTH
		MILLIMETERS	M
NET-0007-0012	לבן	7-12	25
NET-0012-0025	כחול	12-25	25
NET-0025-0045	אדום	25-45	25
NET-0045-0070	לבן	45-70	25
NET-0070-0120	כחול	70-120	25

### שרוול רשת

שרוולי רשת אלסטיים מפוליאטילן מיועדים להגנה על מוצרים בזמן הובלה ואחסנה. מתאימים למוצרים גליליים וא-סימטריים. שרוולים אלו מעניקים הגנה מיטבית, בעלות נמוכה, וחוסכים בזמן עבודה. ניתן להשתמש בצבעם השונה לסימון המוצרים.

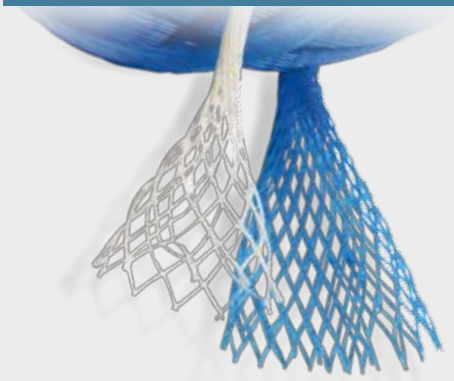



PART NUMBER	MILLIMETERS				THREAD	QTY
	D	d	H	h		
GQ-M3	6.00	3.00	13.60	11.00	M3	100
GQ-M4	8.00	3.00	14.60	11.50	M4	100
GQ-M5	8.00	3.00	15.80	13.00	M5	100
GQ-M6	10.50	5.00	16.60	13.70	M6	100
GQ-M8	13.00	6.00	17.70	14.60	M8	100



PART NUMBER	MILLIMETERS				COLOR	QTY
	D	d	H	h		
GS-M3	10.00	2.60	11.00	6.00	ורוד	500
GS-M4	11.00	3.60	12.00	6.50	שקוף	500
GS-M5	11.00	4.60	12.00	5.50	כתום	500
GS-M6	14.00	5.60	12.50	7.00	צהוב	200
GS-M8	18.00	7.60	13.00	9.00	לבן	200



### בורג תלייה ומיסוך

תלייה ומיסוך בפעולה אחת. העברת זרם טובה באמצעות תברייג המתכת, ואטימה של התברייג על ידי גומיית הסייליקון. צבעים שונים למיון מהיר. עמידות בחום של 230C° מעלות.

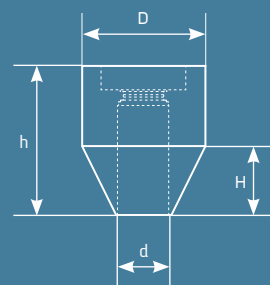
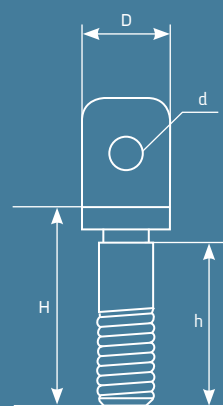



PART NUMBER	D (MM)	L (MM)	העמסה מרבית בק"ג	QTY
			(הערכה בלבד)	
C-076-3	1.90	76.20	7.30	1,000
C-076-4	1.90	101.60	7.30	1,000
C-076-6	1.90	152.40	7.30	1000
C-120-6	3.00	152.40	12.70	1000
C-180-10	4.50	254.00	26.70	250
CV-120-4	3.00	101.60	12.70	1000

### ווי תליה C-CV

ווי התליה עשויים פלדה קפיצית וקיימים בקטרים שונים לעומסים שונים. ווי C מיועדים לתלייה של חלקים עבים יותר. השימוש בווי תליה לצביעה באבקה מייתר את הצורך בכיפוף וויים במפעל וחוסך זמן עבודה יקר, והינו יעיל ומהיר.

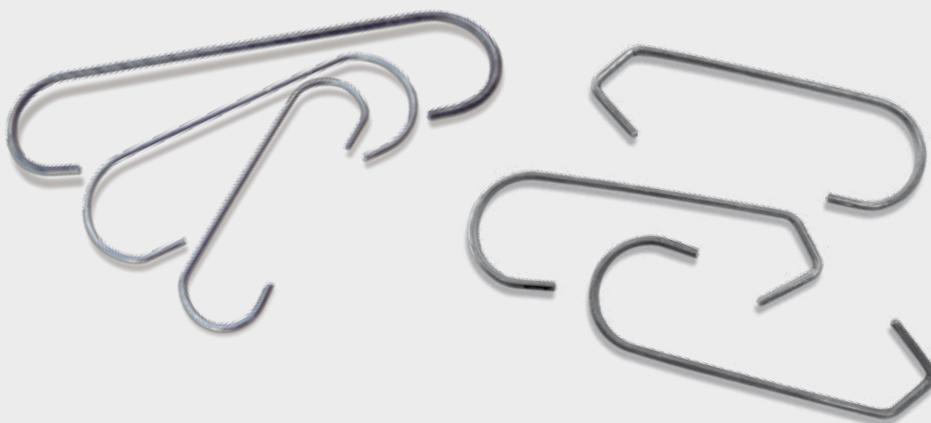

PART NUMBER	D (MM)	L (MM)	העמסה מרבית בק"ג	QTY
			(הערכה בלבד)	
V-044-2	1.10	50.80	1.80	1,000
V-044-4	1.10	101.60	1.80	1,000
V-062-4	1.60	101.60	4.30	1,000
V-076-4	1.90	101.60	8.00	1,000
V-076-6	1.90	152.40	8.00	1,000
V-180-10	4.50	254.00	75.00	250

### ווי תליה V

ווי התליה עשויים פלדה קפיצית וקיימים בקטרים שונים לעומסים שונים. ווי V מונעים את תזוזת החלק על הווי. הם מיועדים לתלייה של חלקים דקים יותר. השימוש בווי תליה לצביעה באבקה מייתר את הצורך בכיפוף וויים במפעל וחוסך זמן עבודה יקר, והינו יעיל ומהיר.

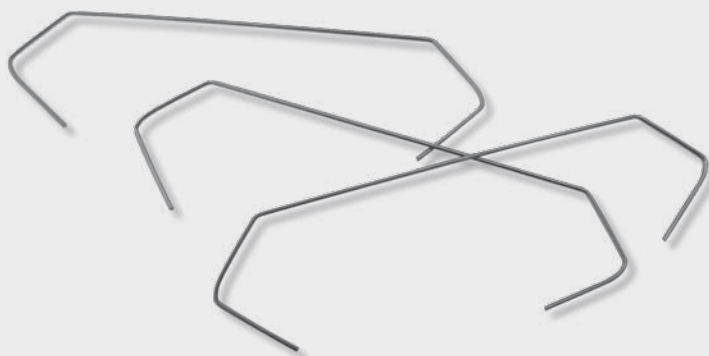



NAME	מתאים לעובי פח	QTY
Panel Hook	עד 4.064 מ"מ	50

## ווי שטוח מפלדה

לתליית לוחות שטוחים ללא חורים.

פתח לתלייה של פח עד עובי 2 מ"מ מצד אחד, ופתח עד עובי 4 מ"מ מהצד השני.

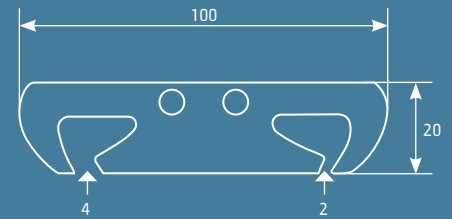

PART NUMBER	L (MM)	מתאים לקוטר צינור	QTY
		MILLIMETERS	
JM-1	38	12.70 - 25.40	250
JM-2	44.45	12.70 - 25.40	250
JM-3	50.80	12.70 - 31.80	250

## ווי קפיצי מנירוסטה

מיועד לתליה של מוצרים גליליים. שומר על הקפיציות לאחר שימוש חוזר.



